

# 宇治市水道工事標準図集（案）

令和 8 年 4 月  
宇治市上下水道部

# 目 次

- 1-1 仕切弁BOX標準図
- 1-2 仕切弁BOX標準図 ブロック数量表
- 1-3 不断水弁BOX標準図
- 1-4 不断水弁BOX標準図 ブロック数量表
- 2-1 消火栓・空気弁・空気弁付消火栓BOX標準図
- 3-1 給水管標準図 type1
- 3-2 給水管標準図 type2
- 3-3 給水管標準図 type3
- 3-4 給水管標準図(φ40) type1
- 3-5 給水管標準図(φ40) type2
- 3-6 給水管標準図(φ40) type3
- 4-1 土工標準図 管外径・掘削幅寸法表
- 4-2 土工標準図 管布設工・試掘工
- 4-3 土工標準図 撤去工
- 4-4 土工標準図 不断水弁工
- 4-5 土工標準図 不断水分岐工
- 4-6 土工標準図 給水管布設工
- 参-1 舗装構成標準図 宇治市道
- 参-2 舗装構成標準図 京都府道
- 参-3 土留工参考図
- 参-4 仮設排泥管 配管参考図

# 1-1 仕切弁BOX標準図

下部壁Cを使用する場合

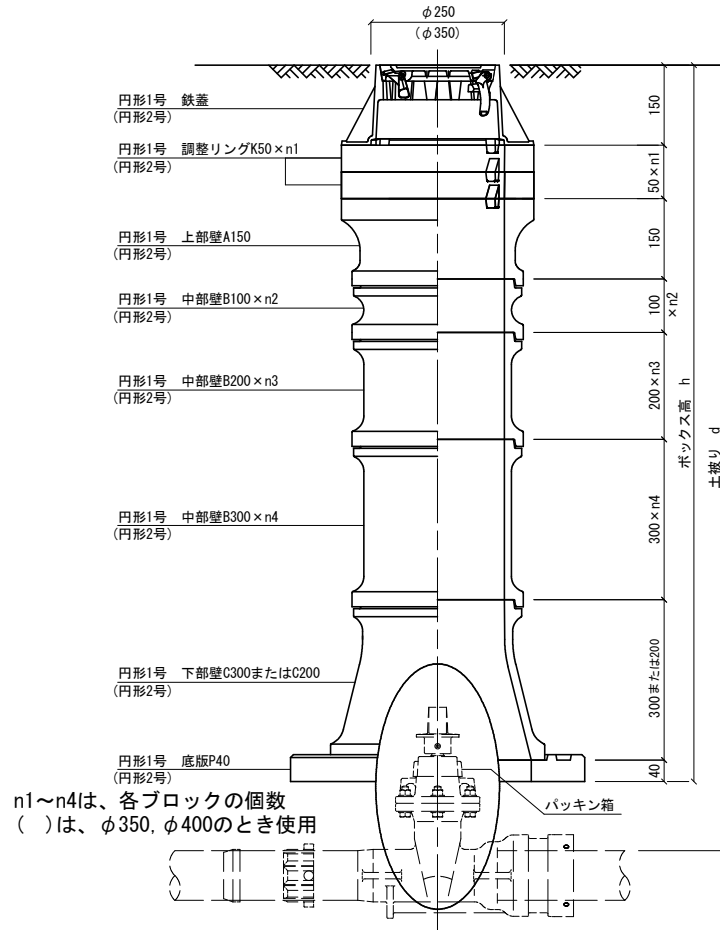

**特記事項**

※ 設置にあたっては、仕切弁のパッキン箱を露出させること。

上下部壁CAを使用する場合

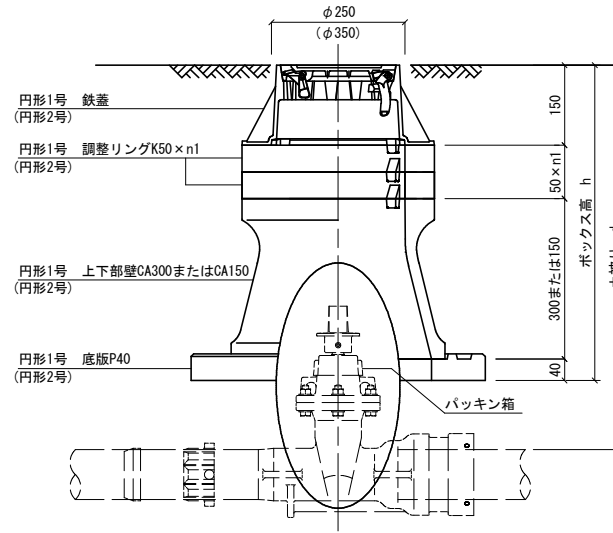

鉄蓋レイアウト例

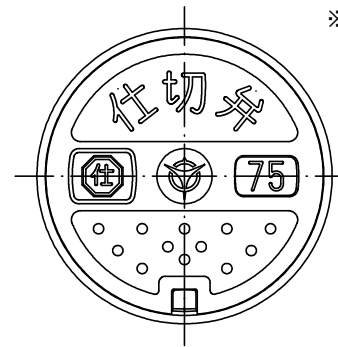

**鉄蓋のレイアウトに関する特記事項**

- ※ 表面の凹部分は、青色を基調とした配色とすること。
- ※ 「宇治市」の文字または宇治市市章を表記すること。
- ※ 仕切弁の種類及び口径により、下記の表示名板を設置すること。  
なお、表示名板は、鉄蓋の裏側から取り外し可能な構造とすること。

- 75 ……口径
- Ⓜ ……青銅製仕切弁 (スリース弁)
- ⓓ ……ドレン
- Ⓜ ……常時閉口 (水系替、管端末等)
- Ⓢ ……ソフトシール弁
- 仕 ……FCD製仕切弁
- Ⓑ ……バタフライ弁

## 1-2 仕切弁BOX標準図 ブロック数量表

ブロック数量表 (本管φ40・50)

土被り : d	650	700	750	800	850	900	950	1000	1050	1100	1150	1200	1250	1300	1350	1400	1450	1500
ボックス高 : h	590	640	690	740	790	840	890	940	990	1040	1090	1140	1190	1240	1290	1340	1390	1440
円形1号鉄蓋 (150)	1	1	1	1	1	1	1	1	1	1	1	1	1	1	1	1	1	1
円形1号K50:n1	2	3	3	2	3	2	3	2	3	2	3	2	3	2	3	2	3	2
円形1号A150		1	1	1	1	1	1	1	1	1	1	1	1	1	1	1	1	1
円形1号B100:n2						1	1						1	1				1
円形1号B200:n3								1	1					1	1			
円形1号B300:n4										1	1	1	1	1	1	2	2	2
円形1号C200			1															
円形1号C300				1	1	1	1	1	1	1	1	1	1	1	1	1	1	1
円形1号CA150																		
円形1号CA300	1	1																
円形1号底版P (40)	1	1	1	1	1	1	1	1	1	1	1	1	1	1	1	1	1	1

ブロック数量表 (本管φ75)

土被り : d	650	700	750	800	850	900	950	1000	1050	1100	1150	1200	1250	1300	1350	1400	1450	1500
ボックス高 : h	540	590	640	690	740	790	840	890	940	990	1040	1090	1140	1190	1240	1290	1340	1390
円形1号鉄蓋 (150)	1	1	1	1	1	1	1	1	1	1	1	1	1	1	1	1	1	1
円形1号K50:n1	1	2	3	3	2	3	2	3	2	3	2	3	2	3	2	3	2	3
円形1号A150			1	1	1	1	1	1	1	1	1	1	1	1	1	1	1	1
円形1号B100:n2							1	1					1	1				
円形1号B200:n3									1	1				1	1			
円形1号B300:n4										1	1	1	1	1	1	1	2	2
円形1号C200				1														
円形1号C300					1	1	1	1	1	1	1	1	1	1	1	1	1	1
円形1号CA150																		
円形1号CA300	1	1	1															
円形1号底版P (40)	1	1	1	1	1	1	1	1	1	1	1	1	1	1	1	1	1	1

ブロック数量表 (本管φ100)

土被り : d	650	700	750	800	850	900	950	1000	1050	1100	1150	1200	1250	1300	1350	1400	1450	1500
ボックス高 : h	490	540	590	640	690	740	790	840	890	940	990	1040	1090	1140	1190	1240	1290	1340
円形1号鉄蓋 (150)	1	1	1	1	1	1	1	1	1	1	1	1	1	1	1	1	1	1
円形1号K50:n1	3	1	2	3	3	2	3	2	3	2	3	2	3	2	3	2	3	2
円形1号A150					1	1	1	1	1	1	1	1	1	1	1	1	1	1
円形1号B100:n2								1	1					1	1			
円形1号B200:n3										1	1					1	1	
円形1号B300:n4											1	1	1	1	1	1	1	2
円形1号C200					1													
円形1号C300						1	1	1	1	1	1	1	1	1	1	1	1	1
円形1号CA150	1																	
円形1号CA300		1	1	1														
円形1号底版P (40)	1	1	1	1	1	1	1	1	1	1	1	1	1	1	1	1	1	1

ブロック数量表 (本管φ150)

土被り : d	650	700	750	800	850	900	950	1000	1050	1100	1150	1200	1250	1300	1350	1400	1450	1500
ボックス高 : h	440	490	540	590	640	690	740	790	840	890	940	990	1040	1090	1140	1190	1240	1290
円形1号鉄蓋 (150)	1	1	1	1	1	1	1	1	1	1	1	1	1	1	1	1	1	1
円形1号K50:n1	2	3	1	2	3	3	2	3	2	3	2	3	2	3	2	3	2	3
円形1号A150						1	1	1	1	1	1	1	1	1	1	1	1	1
円形1号B100:n2										1	1				1	1		
円形1号B200:n3											1	1					1	1
円形1号B300:n4												1	1	1	1	1	1	1
円形1号C200						1												
円形1号C300							1	1	1	1	1	1	1	1	1	1	1	1
円形1号CA150	1	1																
円形1号CA300			1	1	1													
円形1号底版P (40)	1	1	1	1	1	1	1	1	1	1	1	1	1	1	1	1	1	1

ブロック数量表 (本管φ200)

土被り : d	1000	1050	1100	1150	1200	1250	1300	1350	1400	1450	1500
ボックス高 : h	740	790	840	890	940	990	1040	1090	1140	1190	1240
円形1号鉄蓋 (150)	1	1	1	1	1	1	1	1	1	1	1
円形1号K50:n1	2	3	2	3	2	3	2	3	2	3	2
円形1号A150	1	1	1	1	1	1	1	1	1	1	1
円形1号B100:n2			1	1						1	1
円形1号B200:n3					1	1					1
円形1号B300:n4							1	1	1	1	1
円形1号C200											
円形1号C300	1	1	1	1	1	1	1	1	1	1	1
円形1号CA150											
円形1号CA300											
円形1号底版P (40)	1	1	1	1	1	1	1	1	1	1	1

ブロック数量表 (本管φ250)

土被り : d	1000	1050	1100	1150	1200	1250	1300	1350	1400	1450	1500
ボックス高 : h	640	690	740	790	840	890	940	990	1040	1090	1140
円形1号鉄蓋 (150)	1	1	1	1	1	1	1	1	1	1	1
円形1号K50:n1	3	3	2	3	2	3	2	3	2	3	2
円形1号A150		1	1	1	1	1	1	1	1	1	1
円形1号B100:n2					1	1					1
円形1号B200:n3							1	1			
円形1号B300:n4									1	1	1
円形1号C200		1									
円形1号C300			1	1	1	1	1	1	1	1	1
円形1号CA150											
円形1号CA300	1										
円形1号底版P (40)	1	1	1	1	1	1	1	1	1	1	1

ブロック数量表 (本管φ300)

土被り : d	1000	1050	1100	1150	1200	1250	1300	1350	1400	1450	1500
ボックス高 : h	590	640	690	740	790	840	890	940	990	1040	1090
円形1号鉄蓋 (150)	1	1	1	1	1	1	1	1	1	1	1
円形1号K50:n1	2	3	3	2	3	2	3	2	3	2	3
円形1号A150			1	1	1	1	1	1	1	1	1
円形1号B100:n2						1	1				
円形1号B200:n3								1	1		
円形1号B300:n4										1	1
円形1号C200			1								
円形1号C300				1	1	1	1	1	1	1	1
円形1号CA150											
円形1号CA300	1	1									
円形1号底版P (40)	1	1	1	1	1	1	1	1	1	1	1

ブロック数量表 (本管φ350)

土被り : d	1200	1250	1300	1350	1400	1450	1500
ボックス高 : h	690	740	790	840	890	940	990
円形2号鉄蓋 (150)	1	1	1	1	1	1	1
円形2号K50:n1	3	2	3	2	3	2	3
円形2号A150	1	1	1	1	1	1	1
円形2号B100:n2				1	1		
円形2号B200:n3						1	1
円形2号B300:n4							1
円形1号C200	1						
円形2号C300		1	1	1	1	1	1
円形2号CA150							
円形2号CA300							
円形2号底版P (40)	1	1	1	1	1	1	1

ブロック数量表 (本管φ400)

土被り : d	1200	1250	1300	1350	1400	1450	1500
ボックス高 : h	640	690	740	790	840	890	940
円形2号鉄蓋 (150)	1	1	1	1	1	1	1
円形2号K50:n1	3	3	2	3	2	3	2
円形2号A150		1	1	1	1	1	1
円形2号B100:n2					1	1	
円形2号B200:n3							1
円形2号B300:n4							
円形1号C200		1					
円形2号C300			1	1	1	1	1
円形2号CA150							
円形2号CA300	1						
円形2号底版P (40)	1	1	1	1	1	1	1

注) 道路形状等により上記数量表によりがたい場合は、調整リング1cm~5cm (テーパー含む) にて調整可

# 1-3 不断水弁BOX標準図

下部壁Cを使用する場合

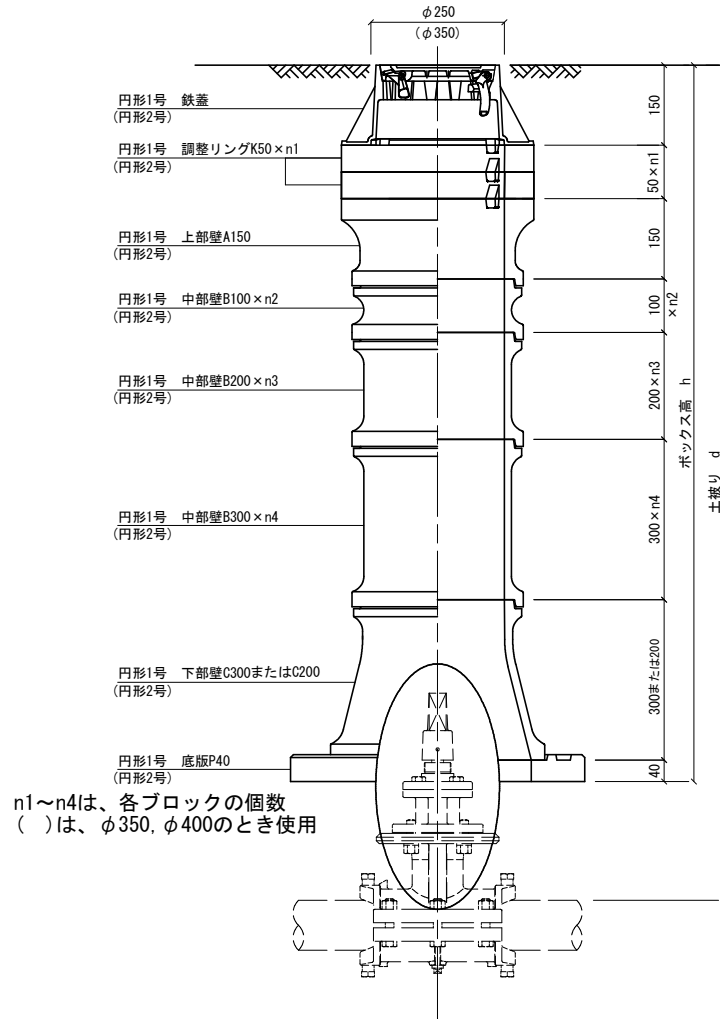

上下部壁CAを使用する場合

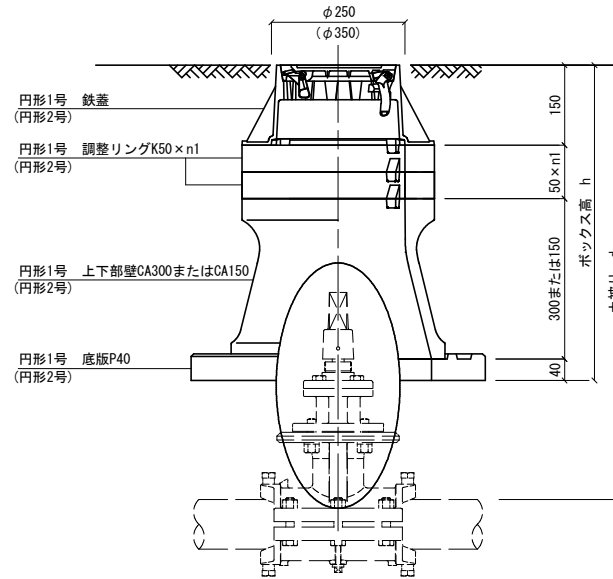

鉄蓋レイアウト例

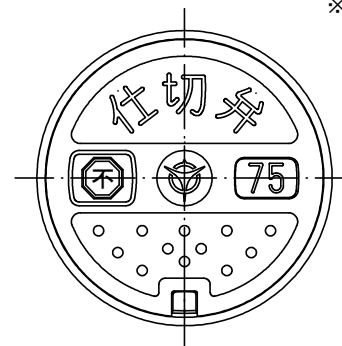

鉄蓋のレイアウトに関する特記事項

- ※ 表面の凹部分は、青色を基調とした配色とすること。
- ※ 「宇治市」の文字または宇治市市章を表記すること。
- ※ 仕切弁の種類及び口径により、下記の表示名板を設置すること。  
 なお、表示名板は、鉄蓋の裏側から取り外し可能な構造とすること。

75 .....口径

不 X .....不断水弁

# 1-4 不断水弁BOX標準図 ブロック数量表

ブロック数量表 (本管φ75)

土被り : d	650	700	750	800	850	900	950	1000	1050	1100	1150	1200	1250	1300	1350	1400	1450	1500
ボックス高 : h	440	490	540	590	640	690	740	790	840	890	940	990	1040	1090	1140	1190	1240	1290
円形1号鉄蓋 (150)	1	1	1	1	1	1	1	1	1	1	1	1	1	1	1	1	1	1
円形1号K50:n1	2	3	1	2	3	2	3	2	3	2	3	2	3	2	3	2	3	2
円形1号A150						1	1	1	1	1	1	1	1	1	1	1	1	1
円形1号B100:n2									1	1					1	1		
円形1号B200:n3											1	1					1	1
円形1号B300:n4													1	1	1	1	1	1
円形1号C200						1												
円形1号C300							1	1	1	1	1	1	1	1	1	1	1	1
円形1号CA150	1	1																
円形1号CA300			1	1	1													
円形1号底版P (40)	1	1	1	1	1	1	1	1	1	1	1	1	1	1	1	1	1	1

ブロック数量表 (本管φ250)

土被り : d	1000	1050	1100	1150	1200	1250	1300	1350	1400	1450	1500
ボックス高 : h	490	540	590	640	690	740	790	840	890	940	990
円形1号鉄蓋 (150)	1	1	1	1	1	1	1	1	1	1	1
円形1号K50:n1	3	1	2	3	3	2	3	2	3	2	3
円形1号A150					1	1	1	1	1	1	1
円形1号B100:n2								1	1		
円形1号B200:n3										1	1
円形1号B300:n4											
円形1号C200					1						
円形1号C300						1	1	1	1	1	1
円形1号CA150	1										
円形1号CA300		1	1	1	1						
円形1号底版P (40)	1	1	1	1	1	1	1	1	1	1	1

ブロック数量表 (本管φ100)

土被り : d	650	700	750	800	850	900	950	1000	1050	1100	1150	1200	1250	1300	1350	1400	1450	1500
ボックス高 : h	390	440	490	540	590	640	690	740	790	840	890	940	990	1040	1090	1140	1190	1240
円形1号鉄蓋 (150)	1	1	1	1	1	1	1	1	1	1	1	1	1	1	1	1	1	1
円形1号K50:n1	1	2	3	1	2	3	3	2	3	2	3	2	3	2	3	2	3	2
円形1号A150							1	1	1	1	1	1	1	1	1	1	1	1
円形1号B100:n2										1	1					1	1	
円形1号B200:n3												1	1					1
円形1号B300:n4														1	1	1	1	1
円形1号C200						1												
円形1号C300								1	1	1	1	1	1	1	1	1	1	1
円形1号CA150	1	1	1															
円形1号CA300				1	1	1	1											
円形1号底版P (40)	1	1	1	1	1	1	1	1	1	1	1	1	1	1	1	1	1	1

ブロック数量表 (本管φ300)

土被り : d	1000	1050	1100	1150	1200	1250	1300	1350	1400	1450	1500
ボックス高 : h	440	490	540	590	640	690	740	790	840	890	940
円形1号鉄蓋 (150)	1	1	1	1	1	1	1	1	1	1	1
円形1号K50:n1	2	3	1	2	3	3	2	3	2	3	2
円形1号A150						1	1	1	1	1	1
円形1号B100:n2										1	1
円形1号B200:n3											1
円形1号B300:n4											
円形1号C200						1					
円形1号C300							1	1	1	1	1
円形1号CA150	1	1									
円形1号CA300			1	1	1	1					
円形1号底版P (40)	1	1	1	1	1	1	1	1	1	1	1

ブロック数量表 (本管φ150)

土被り : d	650	700	750	800	850	900	950	1000	1050	1100	1150	1200	1250	1300	1350	1400	1450	1500
ボックス高 : h	340	390	440	490	540	590	640	690	740	790	840	890	940	990	1040	1090	1140	1190
円形1号鉄蓋 (150)	1	1	1	1	1	1	1	1	1	1	1	1	1	1	1	1	1	1
円形1号K50:n1		1	2	3	1	2	3	3	2	3	2	3	2	3	2	3	2	3
円形1号A150									1	1	1	1	1	1	1	1	1	1
円形1号B100:n2											1	1					1	1
円形1号B200:n3													1	1				
円形1号B300:n4															1	1	1	1
円形1号C200								1										
円形1号C300									1	1	1	1	1	1	1	1	1	1
円形1号CA150	1	1	1	1														
円形1号CA300					1	1	1	1										
円形1号底版P (40)	1	1	1	1	1	1	1	1	1	1	1	1	1	1	1	1	1	1

ブロック数量表 (本管φ350)

土被り : d	1100	1150	1200	1250	1300	1350	1400	1450	1500
ボックス高 : h	340	390	440	490	540	590	640	690	740
円形2号鉄蓋 (150)	1	1	1	1	1	1	1	1	1
円形2号K50:n1		1	2	3	1	2	3	3	2
円形2号A150								1	1
円形2号B100:n2									
円形2号B200:n3									
円形2号B300:n4									
円形2号C200								1	
円形2号C300									1
円形2号CA150	1	1	1	1					
円形2号CA300					1	1	1	1	1
円形2号底版P (40)	1	1	1	1	1	1	1	1	1

ブロック数量表 (本管φ200)

土被り : d	1000	1050	1100	1150	1200	1250	1300	1350	1400	1450	1500
ボックス高 : h	590	640	690	740	790	840	890	940	990	1040	1090
円形1号鉄蓋 (150)	1	1	1	1	1	1	1	1	1	1	1
円形1号K50:n1	2	3	3	2	3	2	3	2	3	2	3
円形1号A150			1	1	1	1	1	1	1	1	1
円形1号B100:n2						1	1				
円形1号B200:n3								1	1		
円形1号B300:n4										1	1
円形1号C200			1								
円形1号C300				1	1	1	1	1	1	1	1
円形1号CA150											
円形1号CA300	1	1									
円形1号底版P (40)	1	1	1	1	1	1	1	1	1	1	1

ブロック数量表 (本管φ400)

土被り : d	1250	1300	1350	1400	1450	1500
ボックス高 : h	340	390	440	490	540	590
円形2号鉄蓋 (150)	1	1	1	1	1	1
円形2号K50:n1		1	2	3	1	2
円形2号A150						
円形2号B100:n2						
円形2号B200:n3						
円形2号B300:n4						
円形2号C200						
円形2号C300						
円形2号CA150	1	1	1	1		
円形2号CA300					1	1
円形2号底版P (40)	1	1	1	1	1	1

注) 道路形状等により上記数量表によりがたい場合は、調整リング1cm~5cm (テーパを含む) にて調整可

## 2-1 消火栓・空気弁・空気弁付消火栓BOX標準図

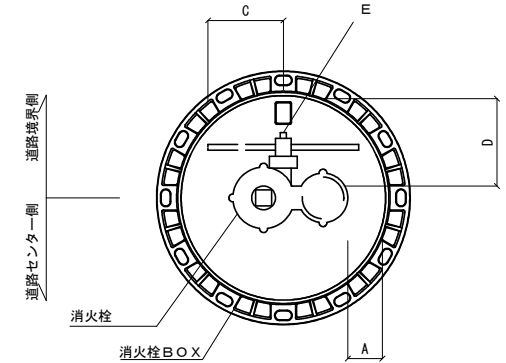
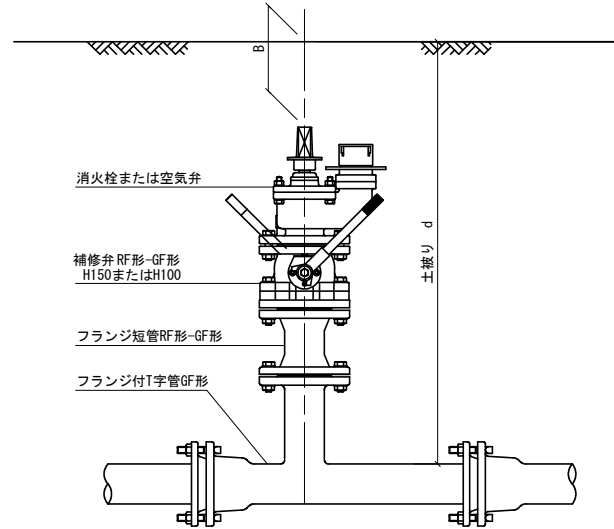
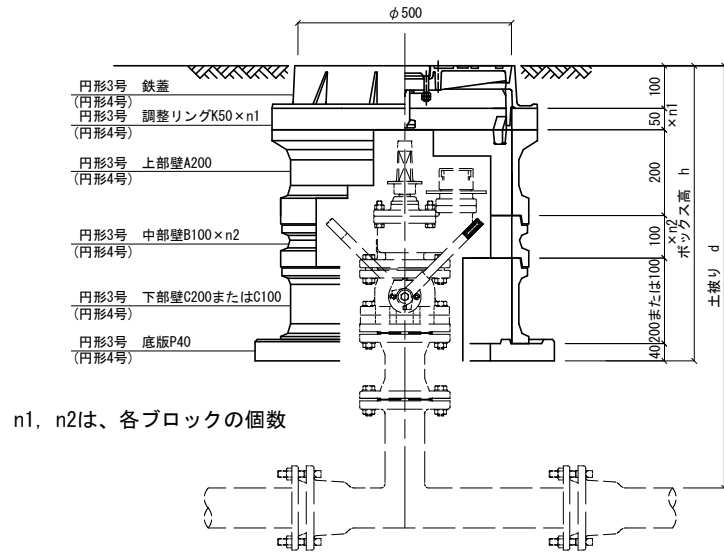

### 特記事項

※ 設置にあたっては、補修弁全体を露出させること。

### ブロック数量表 (消火栓・空気弁)

土盛り : d	650	700~750	800以上
ボックス高 : h	540	590	690
円形3号鉄蓋	1	1	1
円形3号K50 : n1	2	3	3
円形3号A200	1	1	1
円形3号B100 : n2			
円形3号C100	1	1	
円形3号C200			1
円形3号底板	1	1	1

- 注) 道路形状等により上記数量表によりがたい場合は、調整リング1cm~5cm (テーパを含む) にて調整可  
 注) 双口式の消火栓、空気弁、空気弁付消火栓の場合は、円形4号とすること

### フランジT字管~補修弁数量表 (消火栓・空気弁)

土盛り : d	650~700	750	800~850	900~950	1000	1050~1100	1150	1200~1250	1300
フランジT字管 GF形 (従来型)		1	1	1	1	1	1	1	1
フランジT字管 GF形 (浅埋型)	1								
フランジ短管 RF形-GF形 H100				1					
フランジ短管 RF形-GF形 H150					1				
フランジ短管 RF形-GF形 H250						1			
フランジ短管 RF形-GF形 H300							1		
フランジ短管 RF形-GF形 H400								1	
フランジ短管 RF形-GF形 H500									1
補修弁H100 RF形-GF形	1	1							
補修弁H150 RF形-GF形			1	1	1	1	1	1	1

※本図面はJWWA寸法に基づき作図したものであり、メーカーごとに寸法が異なることから、施工に当たっては消火栓位置図などの規格を満たすこと。

### 鉄蓋レイアウト例

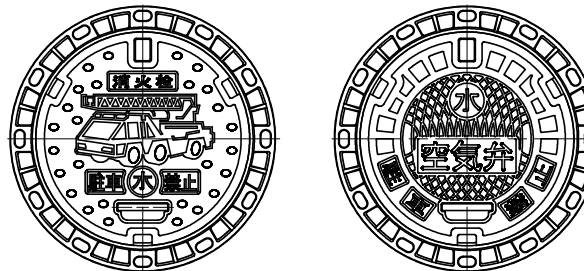

### 鉄蓋のレイアウトに関する特記事項

- ※ 消火栓には「消火栓」、空気弁には「空気弁」と表記する。  
 ※ 開閉用の取手付とする。

### 消火栓設置位置

A	10cm以上
B	20cm±10cm
C	補修弁の開閉の支障とならないこと
D	10cm以上
E	ボルトが消火栓BOXにあたらないようにすること





### 3-3 給水管標準図 type3

全改修

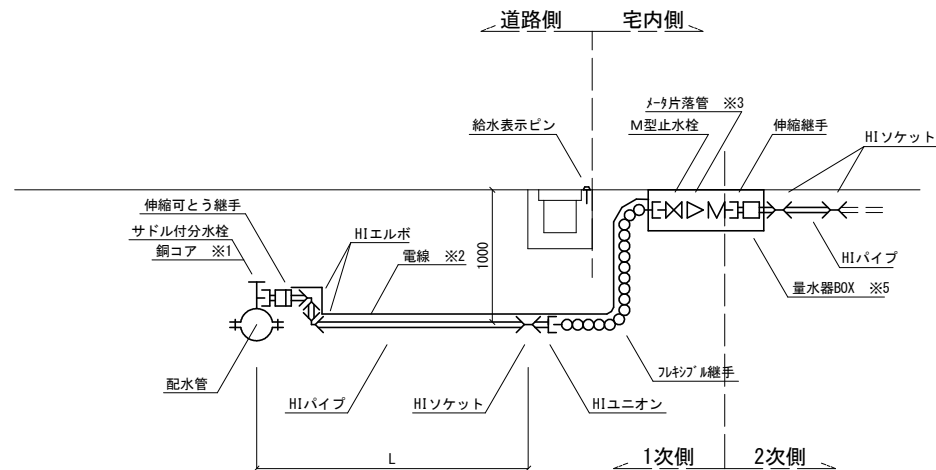

#### 特記事項

- ※1 銅コアは密着型を使用すること（铸铁管の場合のみ）。
- ※2 電線は分水栓から10cm離れた位置からM型止水栓まで布設する。
- ※3 メータ片落管はメータ口径φ13の場合のみ使用する。
- ※4 メータの取り付け位置は道路境界より宅内側1.0m以内とする。
- ※5 量水器BOXは必要に応じて、設置又は取替えること。

#### 材料表（1箇所当たり）

タイプ	1次側																	2次側													
	サドル付分水栓 (個)		銅コア (個)		伸縮可撓継手 (個)		HIP (m)		HIL (個)		HIS (個)		HIユニオン (個)		フレキブル継手2m (個)		M型止水栓 (個)		メータ片落管 (個)	電線 (m)	表示ピン (個)	量水器BOX (個)	伸縮継手 (個)			HIP (m)			HIS (個)		
	φ20	φ25	φ20	φ25	φ20	φ25	φ20	φ25	φ20	φ25	φ20	φ25	φ20	φ25	φ20	φ25	φ20×φ13	φ13	φ20				φ25	φ13	φ20	φ25	φ13	φ20	φ25		
type3-13	1		1		1		L		2		1		1		1		1		1	L+2.0	1	(1)	1			0.3			2		
type3-20	1		1		1		L		2		1		1		1		1			L+2.0	1	(1)		1			0.3		2		
type3-25		1		1		1		L		2		1		1		1		1		L+2.0	1	(1)			1			0.3			2

### 3-4 給水管標準図(φ40) type1

外つなぎ

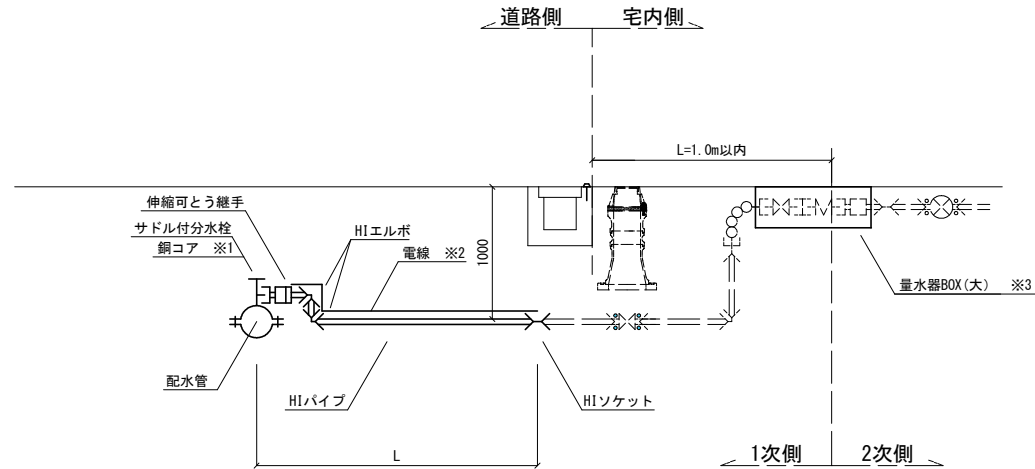

#### 特記事項

- ※1 銅コアは密着型を使用すること（铸铁管の場合のみ）。
- ※2 電線は分水栓から10cm離れた位置から既設部分まで布設する。
- ※3 量水器BOXは必要に応じ、設置又は取替えること。

#### 材料表（1箇所当たり）

タイプ	1次側												2次側				
	サドル付分水栓(個)	銅コア(個)	伸縮可撓継手(個)	HIP(m)	HIL(個)	HIS(個)	バルブソケット(個)	青銅製仕切弁(個)及び仕切弁BOX	HIソケット(個)	フレキシブル継手0.6m(個)	M型止水栓(個)	電線(m)	表示灯(個)	量水器BOX(※大)(個)	伸縮継手(個)	HIP(m)	HIS(個)
type1-40	1	1	1	L	2	1	φ40	φ40	φ40	φ40	φ40	L		(1)	φ40	φ40	φ40

### 3-5 給水管標準図(φ40) type2

1次側改修

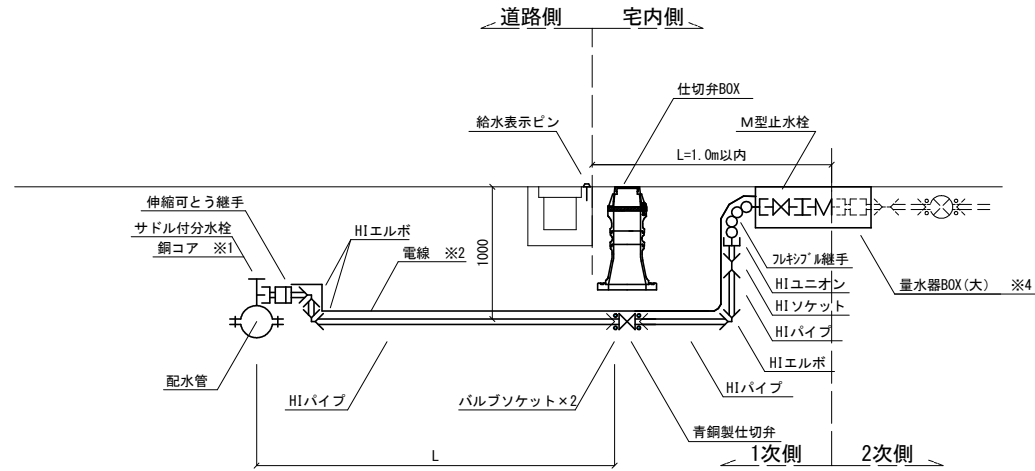

#### 特記事項

- ※1 銅コアは密着型を使用すること（铸铁管の場合のみ）。
- ※2 電線は分水栓から10cm離れた位置からM型止水栓まで布設する。
- ※3 メータの取り付け位置は道路境界より宅内側1.0m以内とする。
- ※4 量水器BOXは必要に応じ、設置又は取替えること。

#### 材料表（1箇所当たり）

タイプ	1次側														2次側			
	サドル付分水栓(個)	銅コア(個)	伸縮可とう継手(個)	HIP(m)	HIL(個)	HIS(個)	バルブソケット(個)	青銅製仕切弁(個)及び仕切弁BOX	HIユニオン(個)	フルネジ継手0.6m(個)	M型止水栓(個)	電線(m)	表示ピン(個)	量水器BOX(※大)(個)	伸縮継手(個)	HIP(m)	HIS(個)	
type2-40	1	1	1	L+1.2	3	1	2	1	1	1	1	L+2.0	1	(1)	φ40	φ40	φ40	

### 3-6 給水管標準図(φ40) type3

全改修

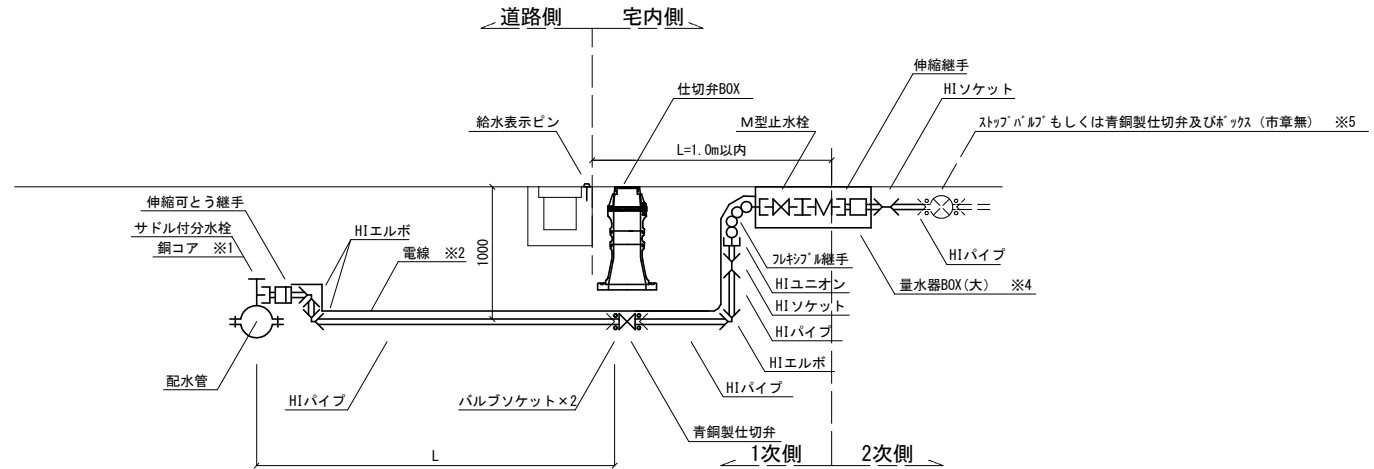

#### 特記事項

- ※1 銅コアは密着型を使用すること(铸铁管の場合のみ)。
- ※2 電線は分水栓から10cm離れた位置からM型止水栓まで布設する。
- ※3 メータの取り付け位置は道路境界より宅内側1.0m以内とする。
- ※4 量水器BOXは必要に応じ、設置又は取替えること。
- ※5 必要に応じ設置又は取替え、計上すること。

材料表 (1箇所当たり)

タイプ	1次側													2次側			
	サドル付分水栓(個)	銅コア(個)	伸縮可撓継手(個)	HIP(m)	HIL(個)	HIS(個)	バルブソケット(個)	青銅製仕切弁(個) 及び仕切弁BOX	HIユニオン(個)	フレキブル継手 0.6m(個)	M型止水栓(個)	電線(m)	表示ピン(個)	量水器BOX (※大) (個)	伸縮継手(個)	HIP(m)	HIS(個)
type3-40	1	1	1	L+1.2	3	1	2	1	1	1	1	L+2.0	1	(1)	1	0.3	1



## 4-2 土工標準図 管布設工・試掘工

### 管布設工

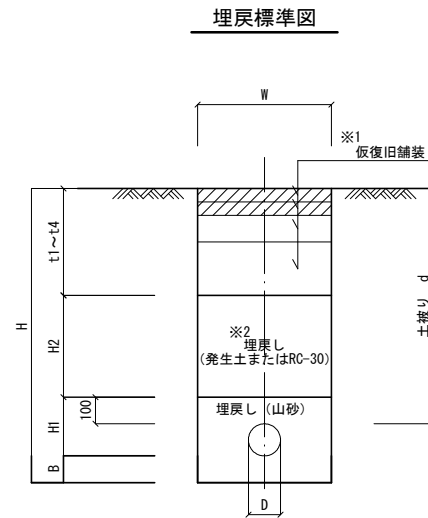
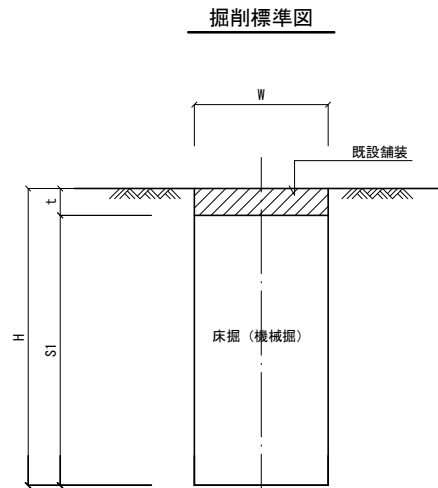

管布設工土工断面寸法表

掘削深: H	$d+D+B$
床掘深: S1	$H-t$
埋戻深: H2	$H-H1-B-(t1+t2+t3+t4)$
埋戻深: H1	$100+D$
掘削幅: W	4-1 土工標準図 管外径・掘削幅寸法表 による
管外径: D	4-1 土工標準図 管外径・掘削幅寸法表 による
余掘深: B	4-1 土工標準図 管外径・掘削幅寸法表 による
仮復旧舗装, 路盤: t1~t4	5 舗装構成標準図 による

### 試掘工

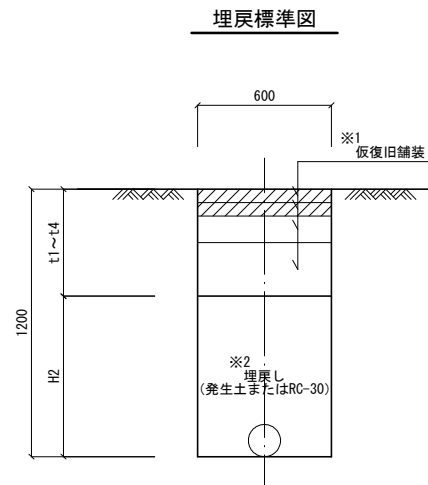
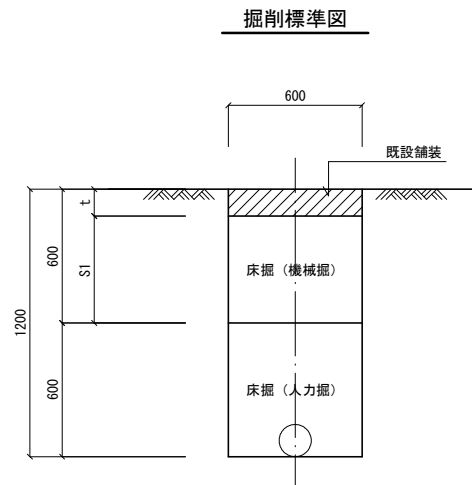

試掘工土工断面寸法表

床掘深: S1	$600-t$
埋戻深: H2	$1200-(t1+t2+t3+t4)$
仮復旧舗装, 路盤: t1~t4	5 舗装構成標準図 による

#### 特記事項

- ※1 仮復旧舗装の構成については舗装構成標準図による。
- ※2 埋戻し材料(発生土及びRC-30)は地山状態により決定する。
- ※3 余掘深(B)についてはPE管及びHIVP管の施工時のみ考慮。

## 4-3 土工標準図 撤去工

### 撤去工（石綿セメント管以外）

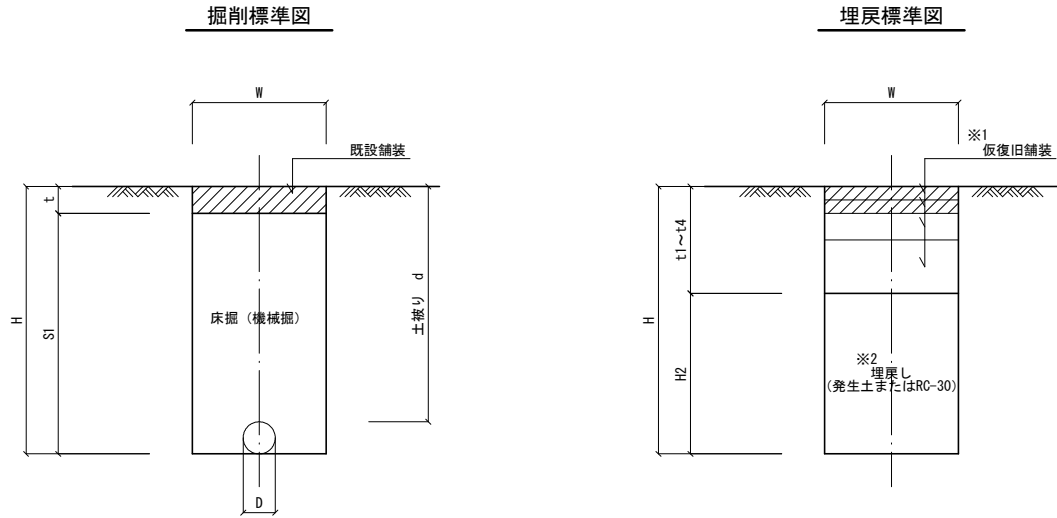

撤去工（石綿セメント管以外）土工断面寸法表

掘削深：H	d+D
床掘深：S1	H-t
埋戻深：H2	H-(t1+t2+t3+t4)
掘削幅：W	4-1 土工標準図 管外径・掘削幅寸法表 による
管外径：D	4-1 土工標準図 管外径・掘削幅寸法表 による
仮復旧舗装、路盤：t1~t4	5 舗装構成標準図 による

### 撤去工（石綿セメント管）

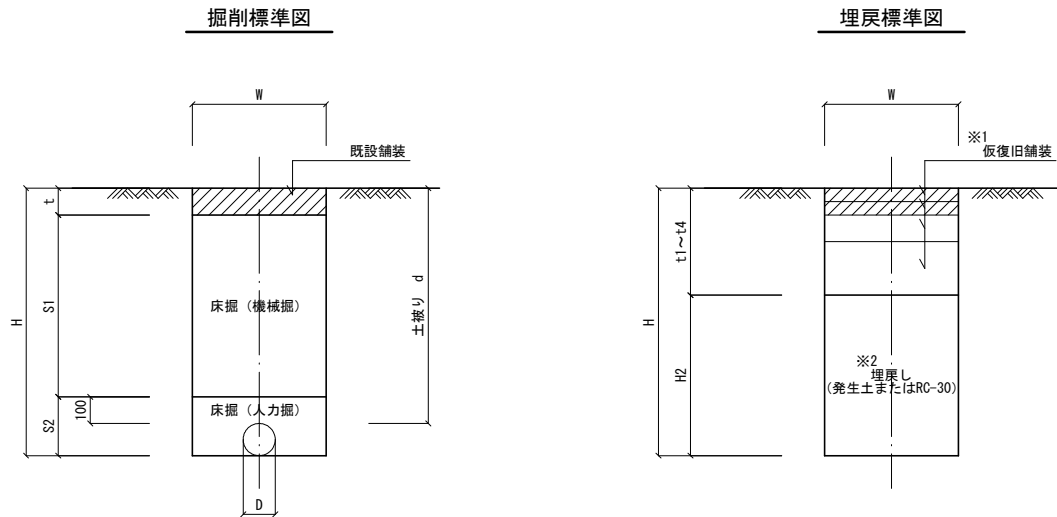

撤去工（石綿セメント管）土工断面寸法表

掘削深：H	d+D
床掘深：S1	H-S2-t
床掘深：S2	100+D
埋戻深：H2	H-(t1+t2+t3+t4)
掘削幅：W	4-1 土工標準図 管外径・掘削幅寸法表 による
管外径：D	4-1 土工標準図 管外径・掘削幅寸法表 による
仮復旧舗装、路盤：t1~t4	5 舗装構成標準図 による

**特記事項**

- ※1 仮復旧舗装の構成については舗装構成標準図による。
- ※2 埋戻し材料（発生土及びRC-30）は地山状態により決定する。

## 4-4 土工標準図 不断水弁工

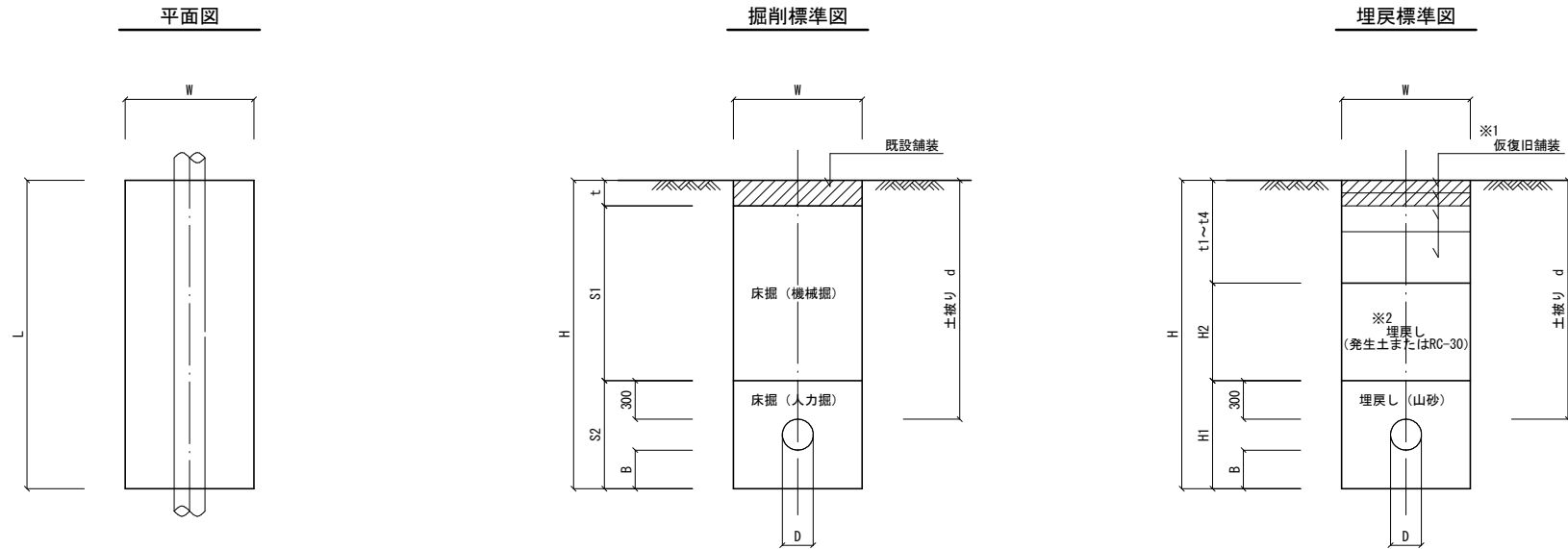

不断水弁工土工断面寸法表

本管呼び径	φ75	φ100	φ125	φ150	φ200	φ250	φ300	φ350	φ400	φ450	φ500	φ600
掘削長：L	1200	1200	1300	1300	1700	1900	1900	2300	2300	2700	2700	3000
掘削幅：W	1200	1200	1200	1200	1200	1400	1400	1600	1600	1900	1900	2000
掘削深：H	d+D+B											
床掘深：S1	H-S2-t											
床掘深：S2	300+D+B											
余掘深：B	150	200	200	200	200	300	300	300	300	350	350	400
埋戻深：H1	S2											
埋戻深：H2	H-H1-(t1+t2+t3+t4)											
管外径：D	4-1 土工標準図 管外径・掘削幅寸法表 による											
回復旧舗装、路盤：t1~t4	5 舗装構成標準図 による											

**特記事項**

- ※1 回復旧舗装の構成については舗装構成標準図による。
- ※2 埋戻し材料（発生土及びRC-30）は地山状態により決定する。

## 4-5 土工標準図 不断水分岐工

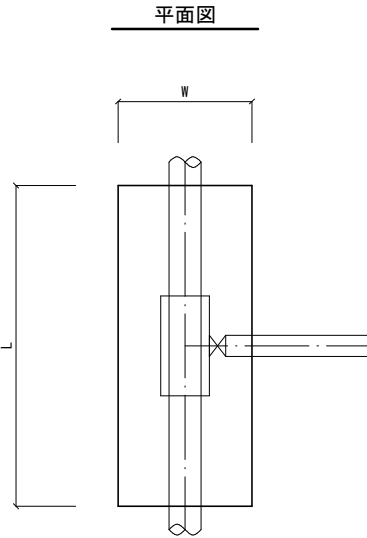

掘削標準図

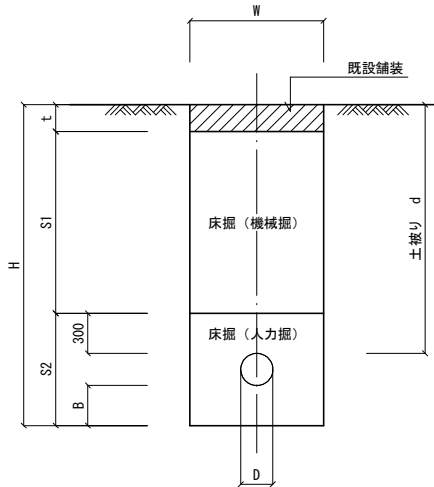

埋戻標準図

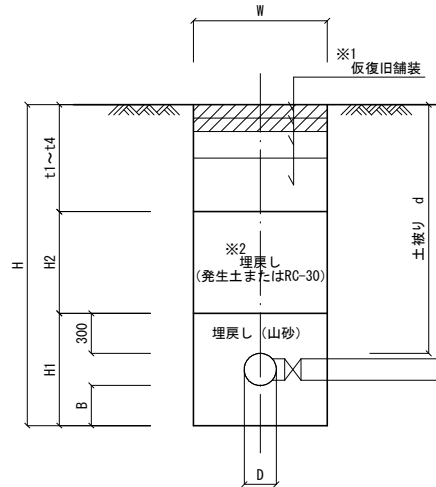

### 特記事項

※1 仮復旧舗装の構成については舗装構成標準図による。

※2 埋戻し材料（発生土及びRC-30）は地山状態により決定する。

不断水分岐工土工断面寸法表（本管φ75～φ250）

本管呼び径	φ75	φ100	φ150	φ200		φ250		
分岐管呼び径	φ75	φ100以下	φ150以下	φ150以下	φ200	φ150以下	φ200	φ250
掘削長：L	1000	1000	1000	1200	1200	1200	1200	1600
掘削幅：W	793	818	869	920	1120	1071	1171	1671
掘削深：H	d+D+B							
床掘深：S1	H-S2-t							
床掘深：S2	300+D+B							
余掘深：B	300	300	300	300	400	300	400	400
埋戻深：H1	S2							
埋戻深：H2	H-H1-(t1+t2+t3+t4)							
管外径：D	4-1 土工標準図 管外径・掘削幅寸法表 による							
仮復旧舗装, 路盤：t1~t4	5 舗装構成標準図 による							

不断水分岐工土工断面寸法表（本管φ300～φ400）

本管径	φ300			φ350			φ400		
分岐管径	φ150以下	φ200	φ300以下	φ150以下	φ200	φ350以下	φ150以下	φ200	φ400以下
掘削長：L	1200	1200	1600	1200	1200	1600	1200	1200	1600
掘削幅：W	1122	1222	1722	1174	1274	1774	1225	1325	1825
掘削深：H	d+D+B								
床掘深：S1	H-S2-t								
床掘深：S2	300+D+B								
余掘深：B	300	400	400	300	400	400	300	400	400
埋戻深：H1	S2								
埋戻深：H2	H-H1-(t1+t2+t3+t4)								
管外径：D	4-1 土工標準図 管外径・掘削幅寸法表 による								
仮復旧舗装, 路盤：t1~t4	5 舗装構成標準図 による								

不断水分岐工土工断面寸法表（本管φ450～φ600）

本管径	φ450				φ500				φ600			
分岐管径	φ150以下	φ200	φ400以下	φ450	φ150以下	φ200	φ400以下	φ500以下	φ150以下	φ200	φ400以下	φ600
掘削長：L	1200	1200	1600	2000	1200	1200	1600	2000	1200	1200	1600	2000
掘削幅：W	1176	1376	1876	1976	1228	1428	1928	2028	1330	1530	2030	2130
掘削深：H	d+D+B											
床掘深：S1	H-S2-t											
床掘深：S2	300+D+B											
余掘深：B	300	400	400	500	300	400	400	500	300	400	400	500
埋戻深：H1	S2											
埋戻深：H2	H-H1-(t1+t2+t3+t4)											
管外径：D	4-1 土工標準図 管外径・掘削幅寸法表 による											
仮復旧舗装, 路盤：t1~t4	5 舗装構成標準図 による											

# 4-6 土工標準図 給水管布設工

## 分岐部

床掘断面図A-A'

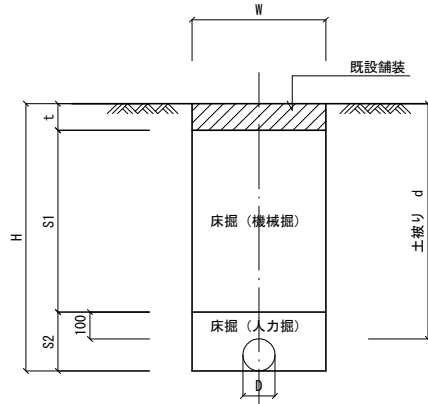

埋戻断面図A-A'

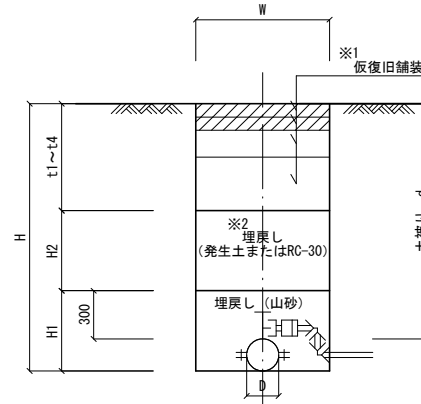

分岐部土工断面寸法表

掘削深: H	$d+D$
床掘深: S1	$H-S2-t$
床掘深: S2	$100+D$
埋戻深: H2	$H-H1-(t1+t2+t3+t4)$
埋戻深: H1	$300+D$
掘削幅: W	4-1 土工標準図 管外径・掘削幅寸法表 による
管外径: D	4-1 土工標準図 管外径・掘削幅寸法表 による
仮復旧舗装, 路盤: t1~t4	5 舗装構成標準図 による

平面図

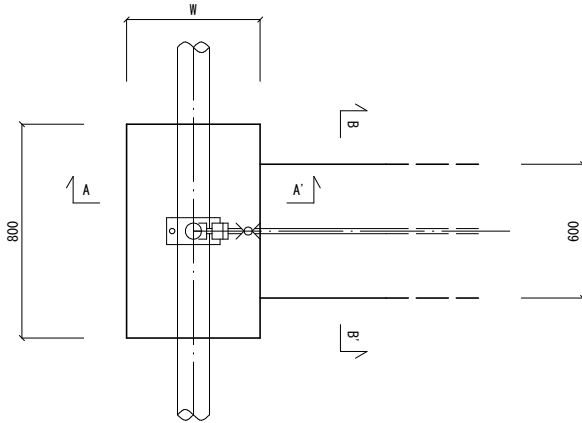

## 直線部

床掘断面図B-B'

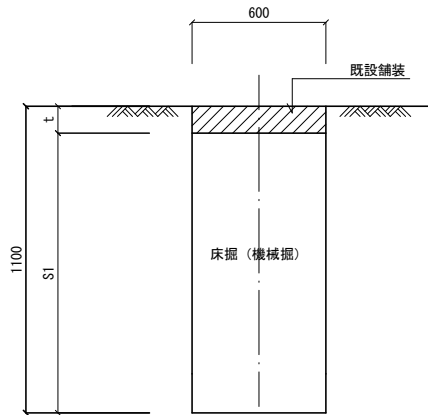

埋戻断面図B-B'

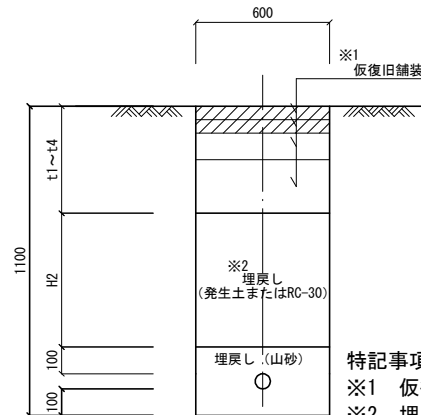

直線部土工断面寸法表

床掘深: S1	$1100-t$
埋戻深: H2	$1100-200-(t1+t2+t3+t4)$
仮復旧舗装, 路盤: t1~t4	5 舗装構成標準図 による

### 特記事項

- ※1 仮復旧舗装の構成については舗装構成標準図による。
- ※2 埋戻し材料 (発生土及びRC-30) は地山状態により決定する。

# 参-1 舗装構成参考図 宇治市道

## 市道3号 (車道)

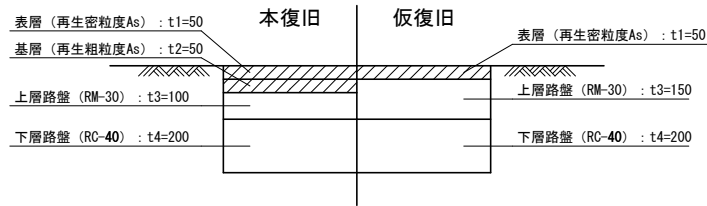

## 市道6号 (歩道)

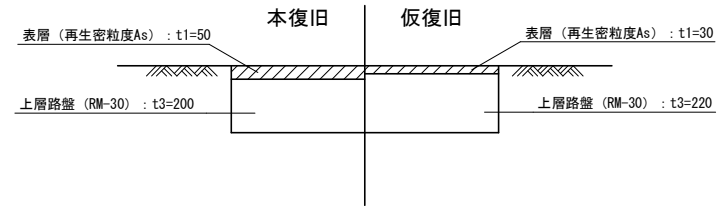

## 市道5号 (車道)

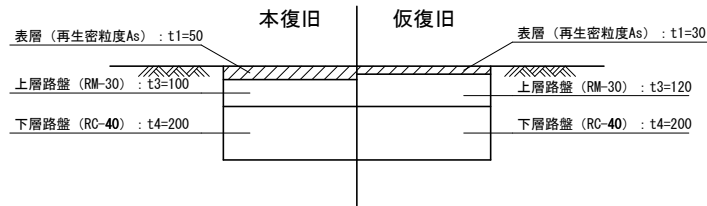

## 参-2 舗装構成参考図 京都府道

府道 A交通 (車道)

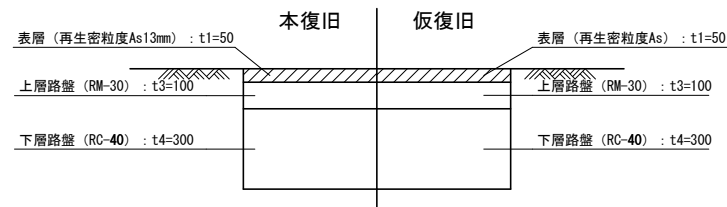

府道 C交通 (車道)

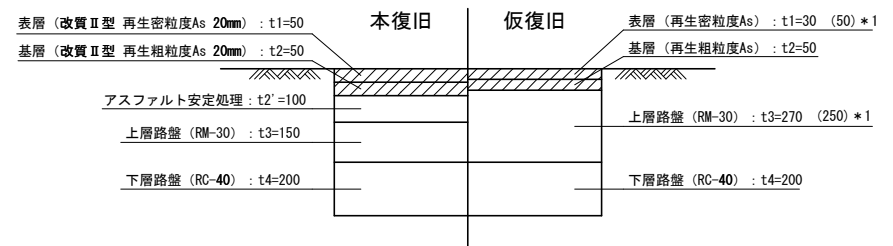

\*1 仮復旧期間等により復旧厚の指示が異なるため、協議の上決定すること。

府道 B交通 (車道)

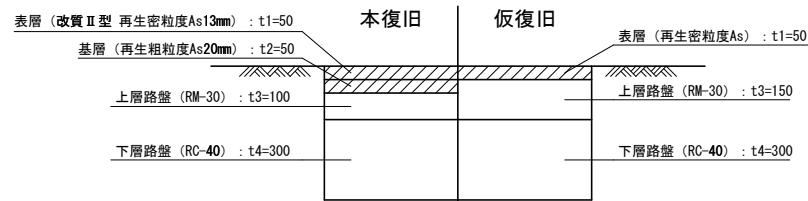

府道 (歩道)

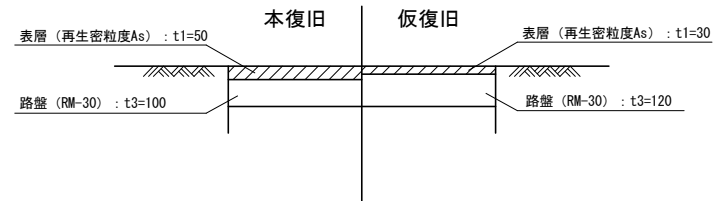

# 参-3 土留工参考図

## 平面図

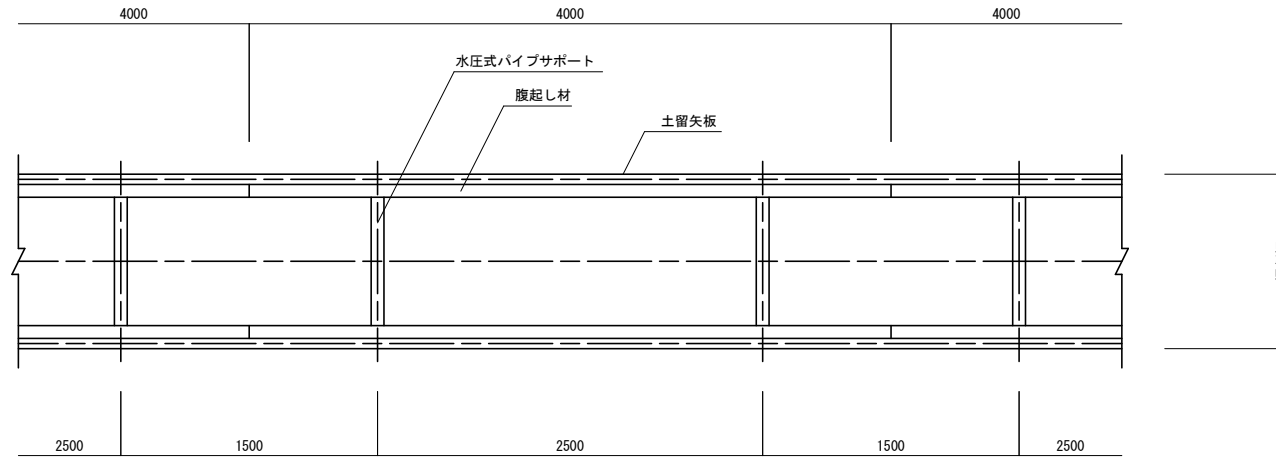

## 断面図

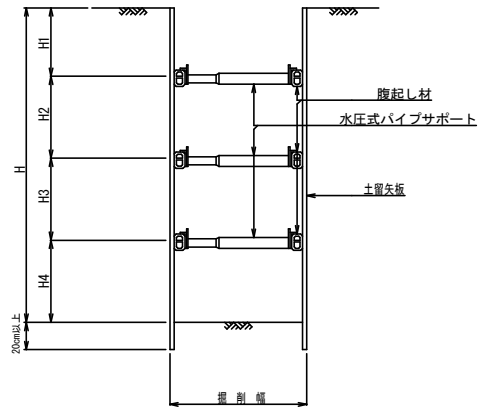

土留工寸法表

矢板長 (m)	掘削深H (m)	矢板厚 (cm)	支保工	最大腹起し間隔 (m)				腹起し材 (cm)		
				H1	H2	H3	H4			
1.50	$H \leq 1.30$	4	1段	0.50			0.80	7.5		
2.00	$1.50 \leq H \leq 1.80$			0.50			1.30			
2.50	$1.80 < H \leq 2.00$			0.70			1.30			
2.50	$2.00 < H \leq 2.30$		2段		0.50	0.80			1.00	
3.00	$2.30 < H \leq 2.80$				0.80	1.00			1.00	
3.50	$2.80 < H \leq 3.30$				0.85	1.20			1.25	
4.00	$3.30 < H \leq 3.50$				0.85	1.40			1.25	
4.00	$3.50 < H \leq 3.80$			3段		0.80	1.00			1.00
						0.80	1.00		1.00	1.00

## 参-4 仮設排泥管 配管参考図

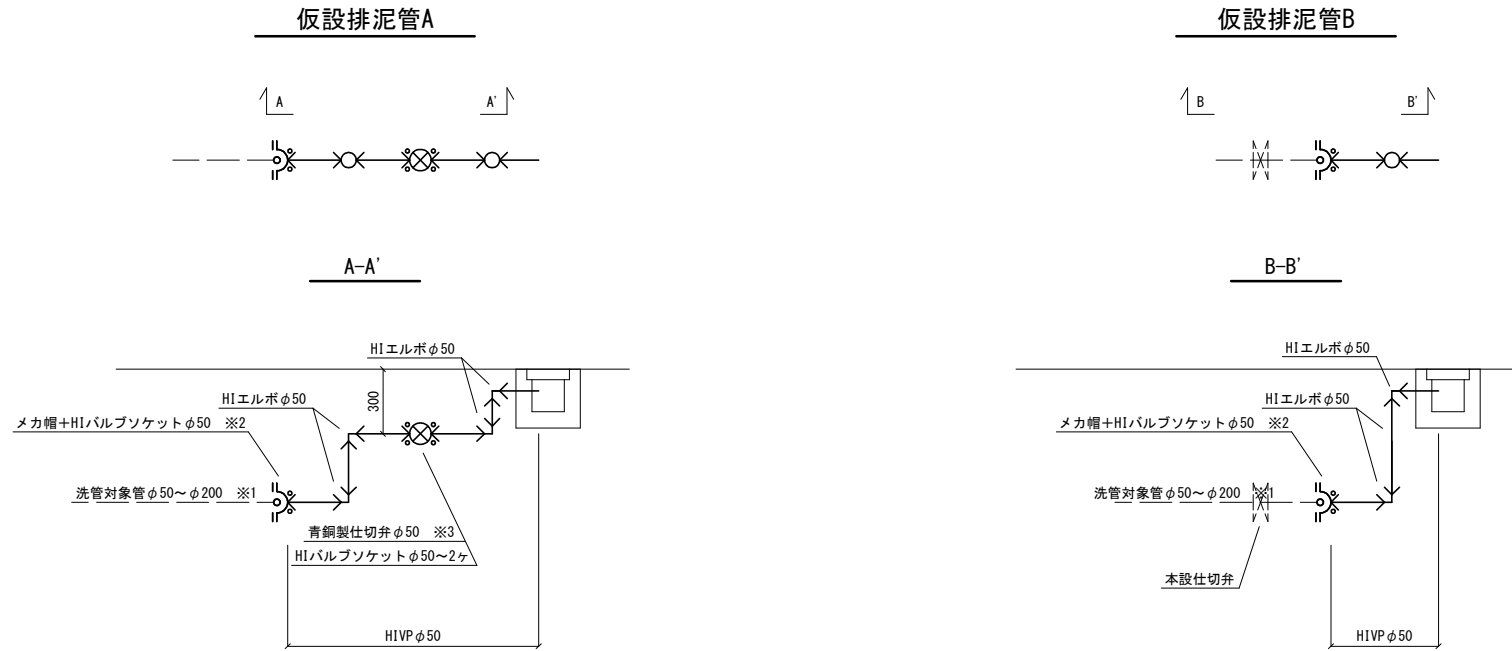

### 注意事項

- ※1 洗管対象管の口径が50mm未満、または200mm超の場合は、別途考慮する。
- ※2 洗管対象管の管種に応じて継手材料を代えるものとする。
- ※3 仮設の青銅製仕切弁には、仮設BOXを設置する。

## 宇治市水道工事標準図集（案）

平成20年	2月	制定
平成21年	4月	改訂
平成22年	4月	改訂
平成24年	4月	改訂
平成27年	4月	改訂
平成28年	4月	改訂
平成28年	5月	改訂
平成31年	4月	改訂
令和 3年	4月	改訂
令和 4年	4月	改訂
令和 5年	5月	改訂
令和 8年	4月	改訂

宇治市上下水道部